



LET'S BUILD A BETTER FUTURE

 Pergolă  
**MB-OPENSKY 140**

# ALEGEȚI CEA MAI BUNĂ CALITATE

Pergola **MB-OpenSky 140** nu este doar un acoperiș funcțional pentru suprafețe mari, Este, de asemenea, un element elegant, care se potrivește perfect cu tendințele construcțiilor moderne.

Structura sistemului MB-OpenSky 140 este fabricată din aluminiu extrudat, ce garantează durabilitatea și rezistența pentru mai mulți ani de utilizare. Stâlpii pergolei se caracterizează prin rezistență ridicată, iar geometria acestora conferă o rigiditate deosebită întregii structuri.

Profilele stâlpilor și grinzilor sunt îmbinate în reazeme cu ajutorul conectorilor de tip C și L. Folosirea unei metode inovatoare de imbinare a profilelor cu utilizarea bolțurilor speciale a permis pe de o parte asigurarea stabilității întregului sistem, iar pe de altă parte conectarea estetică fără fante vizibile.

Acoperișul pergolei este constituit de un modul compus din lamele mobile, dotate cu un mecanism care permite schimbarea unghiului de înclinare a axei de la 0 la 135°.



Îmbinări ale profilelor  
cu șurub cu cap îngropat  
și dopuri de mascare

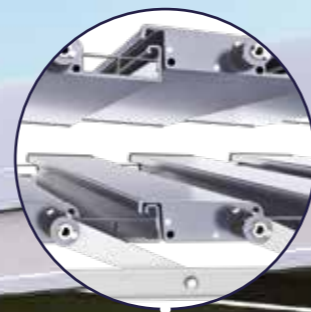

Motor ascuns  
în structura pergolei

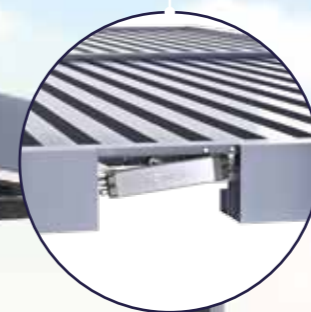
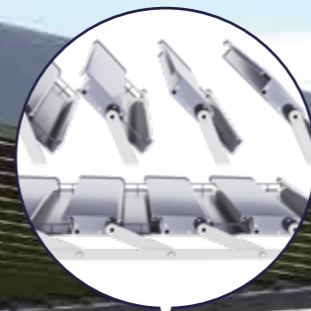

Modul de acoperiș cu  
posibilitatea de rotire  
a lamelelor de la 0 la 135°

Lamele dotate cu garnituri  
de etanșare, ce protejează  
împotriva infiltrațiilor

Sistem de evacuare  
a apei ascuns în structură



Fixare ascunsă



## DETALII CONSTRUCTIVE

# AI ÎNCREDERE ÎN TEHNOLOGIA VERIFICATĂ

Pergola **MB-OpenSky 140** a fost proiectată astfel, încât să îndeplinească pe deplin condițiile de rezistență la încărcări din zăpadă și vânt.

Testele efectuate asupra sistemului au arătat că, pentru structurile cu dimensiunile de 6 m lungime × 4 m lățime × 3 m înălțime, sarcina admisă de zăpadă este de 200 kg/m<sup>2</sup>, ceea ce corespunde unei acoperiri cu zăpadă de aproximativ 100 cm adâncime și o sarcină de vânt simultană de aproximativ 95 km pe oră.

Lamelele au garnituri speciale de etanșare, care protejează împotriva infiltrațiilor, iar sistemul de evacuare a apei amplasat în stâlpi permite evacuarea eficientă a apei cu ajutorul jgheburilor și țevilor de evacuare în instalația de drenare.

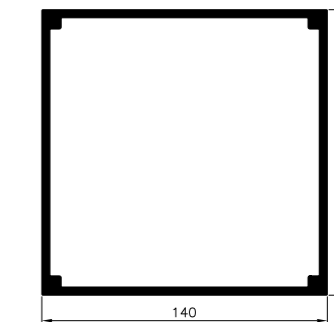

Stâlpi cu secțiune pătrată  
și dimensiunea laturei de 140 mm

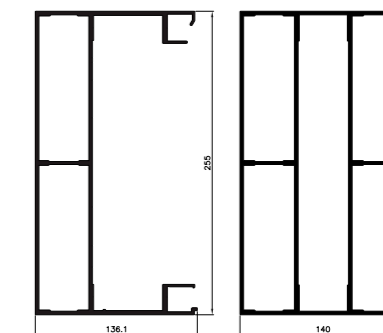

Subgrinda extremă și intermediară  
cu dimensiunile 140×255 mm

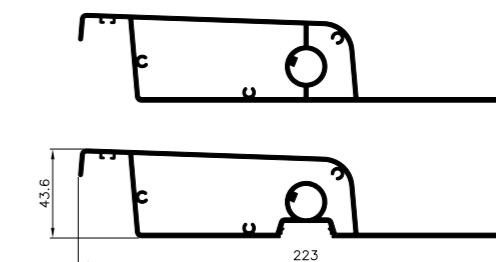

Lamelă acoperiș  
cu dimensiunile 44×223 mm



Pergolă transversală  
cu două câmpuri,  
independentă



Pergolă transversală  
cu două câmpuri,  
montată pe perete



Pergolă longitudinală  
cu două câmpuri,  
independentă



Pergolă longitudinală  
cu două câmpuri,  
montată pe perete

# CONFIGUREAZĂ CONFORM PROPRIILOR NEVOI

Pergola **MB-OpenSky 140** este disponibilă în diferite dimensiuni și configurații, în funcție de nevoile investitorilor. Alegerea dimensiunilor corespunzătoare ale structurii depinde de mărimea planului, pe care dorim să îl acoperim.

**Dimensiunile maxime ale unui segment sunt de:  
lungime 7 m × lățime 5 m × înălțime 3 m.**

Produsul este disponibil în versiune independentă sau montată pe perete, cu o consolă specială care permite izolarea fața de perete. Mai mult, pergola poate apărea în soluții cu două câmpuri, ce permite creșterea suprafeței utile. Datorită acestui lucru, soluția se pretează excelent nu doar în cazul construcțiilor monofamiliale în cadrul construirii teraselor sau spațiilor de grădină, ci și în clădirile comerciale, reprezentând un element modern și practic al acoperișului grădinilor de vară din cofetării sau restaurante.





## ADMINISTREAZĂ INTELIGENT

Pergola **MB-OpenSky 140** a fost dotată cu un mecanism complet electric de control al acoperișului, care a fost suplimentar ascuns complet în structura sistemului. Reglarea lină a unghiului de înclinare a lamelei în intervalul 0 -135° permite nu doar controlul deplin al accesului luminii solare, ci și ventilația naturală și circulația liberă a aerului.

Controlul poate fi realizat prin telecomandă, comutator, aplicație pe telefon sau cu ajutorul unui scenariu corespunzător programat în centrala de control a casei.

În plus, pergola poate fi dotată și cu diferite tipuri de accesorii, precum: senzor de vânt, ploaie sau soare, care cresc semnificativ confortul utilizării. În cazul utilizării protecțiilor laterale există posibilitatea integrării complete cu sistemul de control al acoperișului și totodată controlul pergolei prin intermediul unui singur dispozitiv.

POWERED by **somfy**

connects with  
**Somfy TaHoma**

io  
homecontrol

works with  
**Hey Google**

works with  
**alexa**

# DIFERENȚIAZĂ-TE PRIN STIL

Structura bine gândită a pergolei **MB-OpenSky 140** permite utilizarea unor protecții laterale de tip screen sau panouri glisante de sticlă. Datorită acestui lucru, putem crea o atmosferă deosebită în mijlocul naturii, indiferent de condițiile atmosferice de afară.

Mai mult, produsul are și posibilitatea utilizării luminilor LED. Corpurile de iluminat au fost proiectate astfel, încât să poată conlucra fără a afecta lamelele de acoperiș și unitatea de încălzire. Soluția disponibilă prevede instalarea sa atât în lamela de acoperiș sub formă de bandă LED, precum și lumini în puncte și suplimentar corpuri de iluminat pe circumferința părții superioare a structurii pergolei.





# PARIATI PE O POTRIVIRE PERFECTĂ

Structura sistemului este fabricată din aluminiu extrudat, ce permite vopsirea sa în orice culoare din paleta RAL și totodată adaptarea culorii la tâmplăria ferestrelor sau a fațadei clădirii.

Tehnologia de vopsire in camp electrostatic asigură durabilitatea și rezistența acoperirii pentru mai mulți ani de utilizare.

Culori standard pentru sistemul de pergolă **MB-OpenSky 140**

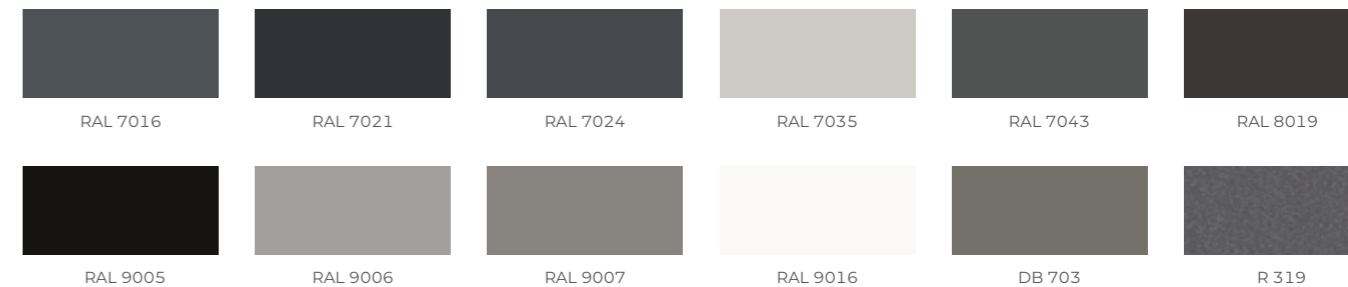

Gama de culori standard include finisaje mate sau structurate în conformitate cu listele de prețuri Aluprof. Culorile prezentate mai sus sunt doar orientative, iar aspectul real poate să fie diferit de cel prezentat în fotografii.





Descarcă versiunea pdf  
pentru dispozitive mobile

# ALUPROF

ALUMINIUM SYSTEMS

**ALUPROF SYSTEM ROMANIA SRL**

A1 BUSINESS PARK, Sat Dragomiresti-Deal Comuna Dragomiresti-Vale,  
Str. Maria - Laura nr. 13, Hala F4-5, Cod postal: 077096, Jud. Ilfov, Romania  
tel: +40 374 004 594, e-mail: [rulouri@aluprof.ro](mailto:rulouri@aluprof.ro)